

# MUSIC TOOLS

MADE IN ITALY

2022

# The music sounds Italian



Music Tools のモジュラーシェルフ・ラックは、高品質の素材のみを使用し、イタリアの熟練職人の手で丹念に製造されています。それらは、オーディオ再生の大敵である不要な共鳴と振動を排除し、あなたのオーディオコンポネントが本来持つ、生き生きとしたサウンドを奏するために注意深く設計されています。サウンドの最適化に決定的な役割を果たすだけでなく、洗練されたデザイン性で、既存の住環境を阻害することなく、あなたのリビングルームにとけ込む、まさにオーディオ・ファニチャーというべきプロダクトです。

## Music Tools について

Music Tools は、ガラス工芸メーカー出身の兄クリスティアノ・バステアネリと家具デザイナーである弟ダビデ・バステアネリ、二人の兄弟によって1997年にイタリアで設立されました。クリスティアノのガラスに関する卓越したノウハウとダビデの持つ洗練されたデザイン・センスを融合し、数多くのすぐれたプロダクトを産み出してきました。Music Tools の製品は世界各国で高く評価されています。

## 何故「ガラスを使用するのか？」

この問いに対して、Music Tools はこう答えます。

「ガラスを使用するのは、洗練された外観の為、という理由もありますが、我々が一番のメリットとして考えるのは、そのハイエンド・オーディオ・ラックとしての耐久性です。我々の製造するガラス製シェルフには、防弾ガラスに匹敵する強度を備え、かつ、高級ガラス工芸品に使用されるものと同等の美しさを備えた高品質な素材を使用しています。そのため、塗装が施された樹脂製や木製のラックなどと違い、例え、そのシェルフ上で、重たいオーディオ機器を引き摺ったとしても、シェルフ自体に傷がつくことは、ほとんどありません。また我々のガラス・シェルフは変形にも強く、木材のようなたわみも、まずおこりません。オーディオ・コンポネントにとって最適な平面を、永年に渡り保つことが可能です。そして何より、ガラスは、一般的なクリーナーで磨くことにより、購入後、例えば数年以上たったラックでも、新品同様の輝きを取り戻すことができます。これが、我々がガラスを用いたオーディオ・ファニチャーを造り続ける理由です。また、我々のガラスシェルフには、再生音にガラス特有の音を付け加えてしまうことが無いよう、独自の技術とノウハウでダンピング処理が施されていることを付け加えておきます。」

## Music Tools のモジュラー・シェルフラックの主な特長

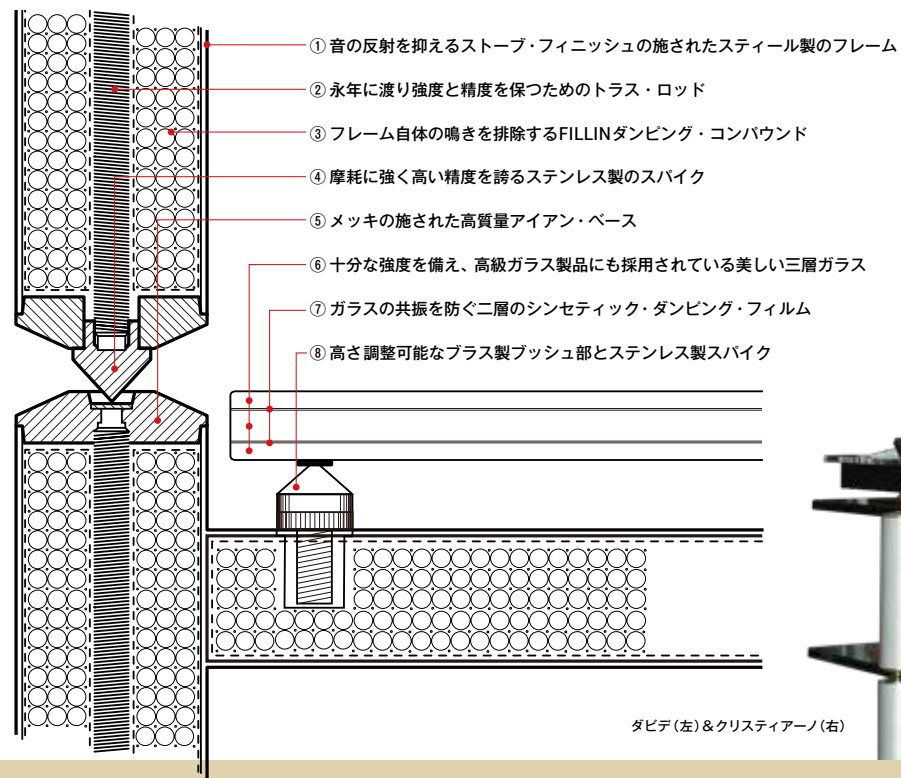

ダビデ(左)&クリスティアノ(右)



# ISO SQUARE



Music Tools から、4脚型ラックの登場です。ISOsquareは、従来同様に美しい強化ガラスシェルフを使用し、そのエレガントなルックスはそのままに、フレーム自体を4脚とすることで、堅牢性を維持しながらも、フレーム部を細くすることが出来ました。設置面積を抑え、ケーブルの取回しにも配慮された、モジュラーシェルフ・ラックです。ラックの高さサイズは、40cm/28cm/18cmの3種をご用意、ご使用になるコンポネントに合わせて自由にお選びいただけます。18cmタイプはパワーアンプ用に単独で使用することも可能です。3種類の中から、好きな高さのモジュールをチョイスし、システムラックを組み上げることが可能です。

## ISOsquare



モデル名: IRN18V (18cm タイプ)  
ガラスシェルフ+フレームセット  
希望小売価格 209,000円 (1段価格/税込)  
外径寸法: 660\*525\*185 (mm/W\*D\*H)  
重量: 23kg (ガラスシェルフ 14kg)  
JAN 4951035072530

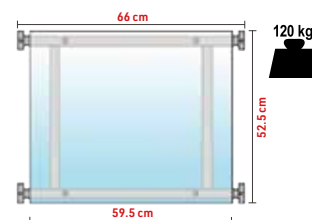

モデル名: IRN28V (28cm タイプ)  
ガラスシェルフ+フレームセット  
希望小売価格 209,000円 (1段価格/税込)  
外径寸法: 660\*525\*280 (mm/W\*D\*H)  
重量: 24.5kg (ガラスシェルフ 14kg)  
JAN 4951035072547

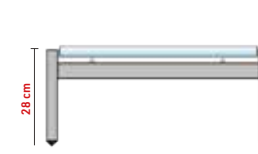
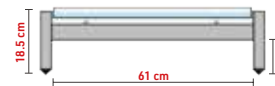

モデル名: IRN40V (40cm タイプ)  
ガラスシェルフ+フレームセット  
希望小売価格 209,000円 (1段価格/税込)  
外径寸法: 660\*525\*405 (mm/W\*D\*H)  
重量: 26.5kg (ガラスシェルフ 14kg)  
JAN 4951035072554

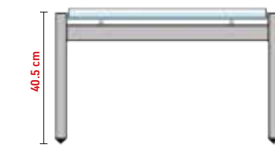

※各モデルには、20mmサイズのスパイク受けが4枚付属されます。※フレームカラーはブラック、ジョイントベース部はシルバーとなります。  
※ガラスシェルフの耐荷重は1枚120kgまでとなります。安全性の為、4段までのスタックを推奨いたします。

# ISOstatic grand

## floor amp 50



ISOstatic grand 及び ISOstatic floor amp 50 は、ハイエンド・オーディオ・コンポーネントのためのモジュラーシェルフ・ラックです。Music Tools の伝統である 3 点支持のフレームにより、大型・重量級のオーディオ機器を載せてもビクともしない堅牢性を誇ります。ガラスシェルフには、5 層構造 (5mm+10mm+5mm の強化ガラス層及び 2 層のシンセティック・ダンピング・フィルム層) を採用、1 段の耐荷重は 120kg です。ラックの高さサイズは、38cm/27.5cm の 2 種をご用意、ご使用になるコンポーネントに合わせて自由にお選びいただけます。ISOstatic floor amp 50 は高さ 20cm となり、パワーアンプの平置き専用に設計されています。

# ISOstatic



ISOstatic は中型のオーディオ・コンポーネントに最適な Music Tools のスタンダード・シリーズです。抜群の安定性と、その音質最適化効果により、創業当時のベストセラーとなっているモデルです。ガラス・シェルフには、5 層構造 (5mm+10mm+5mm の強化ガラス層及び 2 層のシンセティック・ダンピング・フィルム層) を採用、1 段の耐荷重は 120kg です。ラックの高さサイズは、38cm/27.5cm/20cm の 3 種をご用意、ご使用になるコンポーネントに合わせて自由にお選びいただけます。

## ISOstatic grand & floor amp 50



モデル名: IEN/27G (27.5cm タイプ)  
ガラスシェルフ + フレームセット  
希望小売価格 192,500 円 (1 段価格 / 税込)  
外径寸法 : 790\*655\*275 (mm/W\*D\*H)  
重量 : 24kg (ガラスシェルフ 17kg)  
JAN 4560137973425

モデル名: IEN/37G (38cm タイプ)  
ガラスシェルフ + フレームセット  
希望小売価格 192,500 円 (1 段価格 / 税込)  
外径寸法 : 790\*655\*380 (mm/W\*D\*H)  
重量 : 25.5kg (ガラスシェルフ 17kg)  
JAN 4560137973432

モデル名: IPN/50G (20cm フロアアンプ・タイプ)  
ガラスシェルフ + フレームセット  
希望小売価格 176,000 円 (1 段価格 / 税込)  
外径寸法 : 500\*600\*200 (mm/W\*D\*H)  
重量 : 15.5kg (ガラスシェルフ 13.5kg)  
JAN 4582116368589

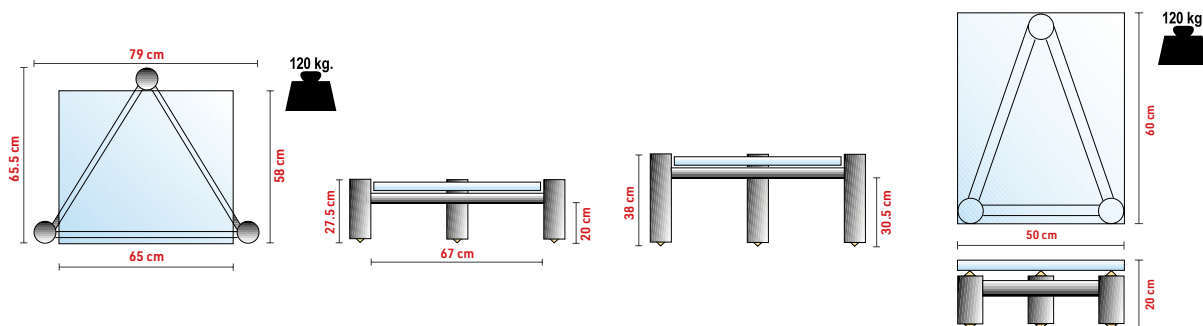

※ フレーム部はブラック、ジョイントベース部はゴールドカラーとなります。スパイク受けは付属されていません。  
※ ガラスシェルフの耐荷重は 1 枚 120kg までとなります。安全性の為、4 段までのスタックを推奨いたします。

## ISOstatic

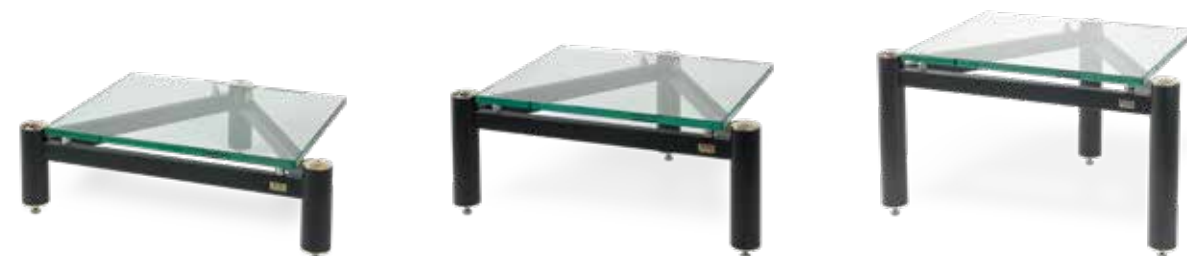

モデル名: ICN19G (20cm タイプ)  
ガラスシェルフ + フレームセット  
希望小売価格 176,000 円 (1 段価格 / 税込)  
外径寸法 : 690\*530\*200 (mm/W\*D\*H)  
重量 : 16.5kg (ガラスシェルフ 11.5kg)  
JAN 4560137974644

モデル名: ICN/27G (27.5cm タイプ)  
ガラスシェルフ + フレームセット  
希望小売価格 176,000 円 (1 段価格 / 税込)  
外径寸法 : 690\*530\*275 (mm/W\*D\*H)  
重量 : 17kg (ガラスシェルフ 11.5kg)  
JAN 4560137973401

モデル名: ICN/37G (38cm タイプ)  
ガラスシェルフ + フレームセット  
希望小売価格 176,000 円 (1 段価格 / 税込)  
外径寸法 : 690\*530\*380 (mm/W\*D\*H)  
重量 : 18.5kg (ガラスシェルフ 11.5kg)  
JAN 4560137973418

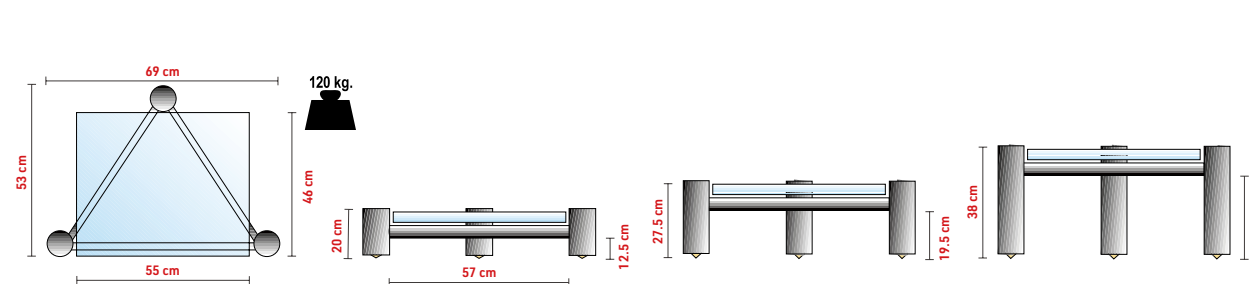

※ フレーム部はブラック、ジョイントベース部はゴールドカラーとなります。スパイク受けは付属されていません。  
※ ガラスシェルフの耐荷重は 1 枚 120kg までとなります。安全性の為、4 段までのスタックを推奨いたします。

# ISOshelf



ISOshelf は Music Tools 製品の主要な要素を維持しながらも、大幅に、スリム化とコストダウンに成功したエントリーモデルです。小型のオーディオ・コンポーネントに推奨いたします。ガラス・シェルフには、3層構造(5mm + 5mmの強化ガラス層及び1層のシンセティック・ダンピング・フィルム層)を採用、スパイクによる点支持で、共振を大幅に低減します。1段の耐荷重は90kgです。ラックの高さサイズは、32cm/27cm/17cmの3種、フレームカラーはブラックとシルバーの2種の中から選びいただけます。

## ISOshelf



モデル名: IFN17R (ブラック/17cmタイプ)  
IFS/17R (シルバー/17cmタイプ)  
ガラスシェルフ + フレームセット  
希望小売価格 104,500円 (1段価格 / 税込)  
外径寸法: 605\*480\*170 (mm/W\*D\*H)  
重量: 8.1kg (ガラスシェルフ 5kg)  
IFN17R ブラック JAN 4560137973876  
IFS/17R シルバー JAN 4560137973609

モデル名: IFN25R (ブラック/27cmタイプ)  
IFS/25R (シルバー/27cmタイプ)  
ガラスシェルフ + フレームセット  
希望小売価格 104,500円 (1段価格 / 税込)  
外径寸法: 605\*480\*270 (mm/W\*D\*H)  
重量: 9kg (ガラスシェルフ 5kg)  
IFN25R ブラック JAN 4560137973883  
IFS/25R シルバー JAN 4560137973616

モデル名: IFN30R (ブラック/32cmタイプ)  
IFS/30R (シルバー/32cmタイプ)  
ガラスシェルフ + フレームセット  
希望小売価格 104,500円 (1段価格 / 税込)  
外径寸法: 605\*480\*320 (mm/W\*D\*H)  
重量: 9.3kg (ガラスシェルフ 5kg)  
IFN30R ブラック JAN 4560137973869  
IFS/30R シルバー JAN 4560137973623

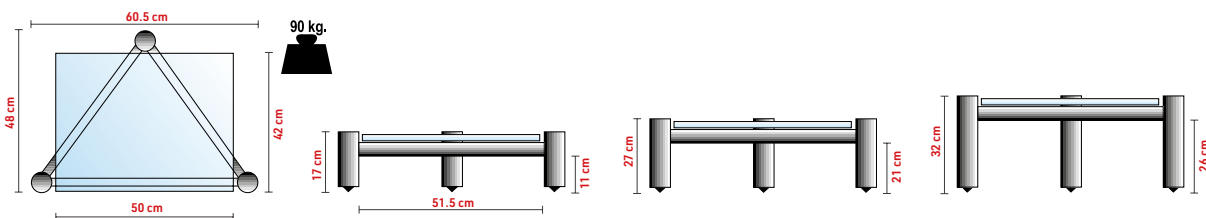

※ ジョイントベース部はいずれもブラックとなります。スパイク受けは付属されていません。  
※ ガラスシェルフの耐荷重は1枚90kgまでとなります。安全性の為、4段までのスタックを推奨いたします。

# SPIKE-HULL II



モデル名: SLR204  
カラー: レッド 4個1組  
希望小売価格 66,000円 (税込)  
JAN 4951035058145

モデル名: SLN204  
カラー: ブラック 4個1組  
希望小売価格 66,000円 (税込)  
JAN 4951035058152

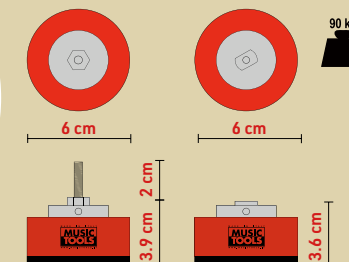

SPIKE-HULL IIは異なる4種の材料からなるハイテック・多目的インシュレーターです。最下部のベース部には金属に似た特性を持ちながらも柔軟性を持つハイテック素材デルリン(デュポン社の商標)を使用し、その内部には銅製のコアが仕込まれています。外周には流麗なアルマイト処理を施したアルミニウムを使用し、スパイク受け部 / ボルト取付け部にはステンレスを使用しています。このように4種の素材を適所に使用することで、共振周波数をシフトし、単一素材のインシュレーターにありがちな固有の音を感じさせません。様々な使用方法に対応し、スピーカースタンドやスピーカーの下に、スパイク受けとして使用したり、付属のM8ボルトを使用しスピーカーなどのフットとして、直付けすることも可能です。カラーは華麗なイタリアンロッソ(レッド)、イタリアンネーロ(ブラック)の2色から選びいただけます。付属品: M8 サイズボルト× 4、ナット× 4、専用工具× 1セット

# FLOOR-SAVER

FLOOR-SAVER は、汎用性の高い、ステンレス製、高品質スパイク受けです。Music Tools のラックはもちろん、様々なスパイクから床面をガードします。直径30mmサイズ。



モデル名: SEIX30  
希望小売価格 8,800円 (税込) 4個1組  
JAN 4951035072578

# FILLIN

FILLIN は様々なスピーカースタンドに使用可能な共振防止コンパウンドです。高い制振効果があると同時に、一般的に「鳴き止め」に使用される珪砂等と異なり、扱いやすいのが特徴です。1箱7kgとなっており、一般的なスピーカースタンド1ペア分の量になります。(※スタンドの支柱容積により異なります。)

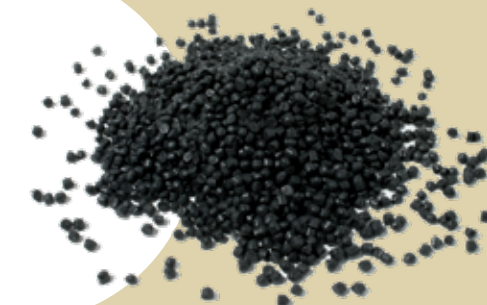

モデル名: FNA/007  
希望小売価格 13,200円 (税込) 1箱 7kg  
JAN 4560137973579



- Music Tools 製品は弊社特約店にてお求めください。並行輸入品に対しては、弊社保証は適用されません。
- 製品の仕様は、改良の為予告なく変更する場合がございます。
- 本カタログに掲載されている製品の色は、印刷の関係で実際とは違って見える場合があります。
- 設置に関して、ご不安がある場合には、必ずお買い上げいただいた販売店へご相談ください。
- 本カタログの内容、テキスト、画像等の無断転載、無断使用は固く禁じます
- モジュラー・シェルブラックの価格はすべて1段での価格となります。セット販売品ではありませんのでご注意ください。

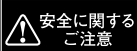

●正しく安全にお使いいただくため、ご使用前に必ず「取扱説明書」をよくお読みください。

●水、湿気、湯気、ほこり、油煙、等の多い場所に設置しないでください。火災、故障、感電などの原因となることがあります。

●掲載商品の内容についての、お問い合わせ・ご相談はD&Mお客様相談センター

0570-666-112 または

050-3388-6801へおたずねください。

受付時間 10:00 ~ 18:00 (土・日・祝日・弊社休日除く)

電話によるお問い合わせの際は、おかけ間違いのないようご注意ください。

Music Tools 製品はD&Mインポート・オーディオのウェブサイトに掲載されています。  
<http://dm-importaudio.jp/musictools/>

●他の商品のカタログ請求は、希望商品を明記の上、  
〒210-8569 神奈川県川崎市川崎区日進町2-1 3F D&Mインポートブランドグループへ

株式会社 ディーアンドエムホールディングス